

LAND CRUISER PRADO



LAND CRUISER PRADO

— The New Traditional 4WD —

“走り”というクルマの基本性能と、“信頼”という言葉で語られる品質の高次元化。

ラフロードとオンロードの地平を超えて、しなやかに駆け抜ける美しき正統。

ランドクルーザー プラドはここまで進化した。



Photo: T2 "G Selection" V6 3400ガソリン、ボディカラー（標準カラー）シルバーメタリック<6T2>。
プラドスーパーライヴサウンドシステム<DVDボイスナビゲーション付Bluetooth付Bluetooth付（カラオケナビゲーション付）>
SRSサイドエアバッグ&SRSカーテンシールドエアバッグ、リミットエンターテインメントシステム（後席カーゴボックス）。





TX

Photo:TX 2700ガソリン、ボディカラーはダークグレイマイカメタリック<1E9>。
ブラド・スーパーライブサウンドシステム<DVDボイスナビゲーション付EMV仕様>、
バックドア付スペアタイヤキャリア&リヤアンダーミラー、“アクティブIパッケージ”はメーカーオプション。



■写真は合成です。



TZ

Photo: TZ 3000コモンレール式直噴ディーゼルターボ車、ボディカラーのホワイトパールクリスタルシャイン<070>、"アクティブIIパッケージ"はメーカーオプション。



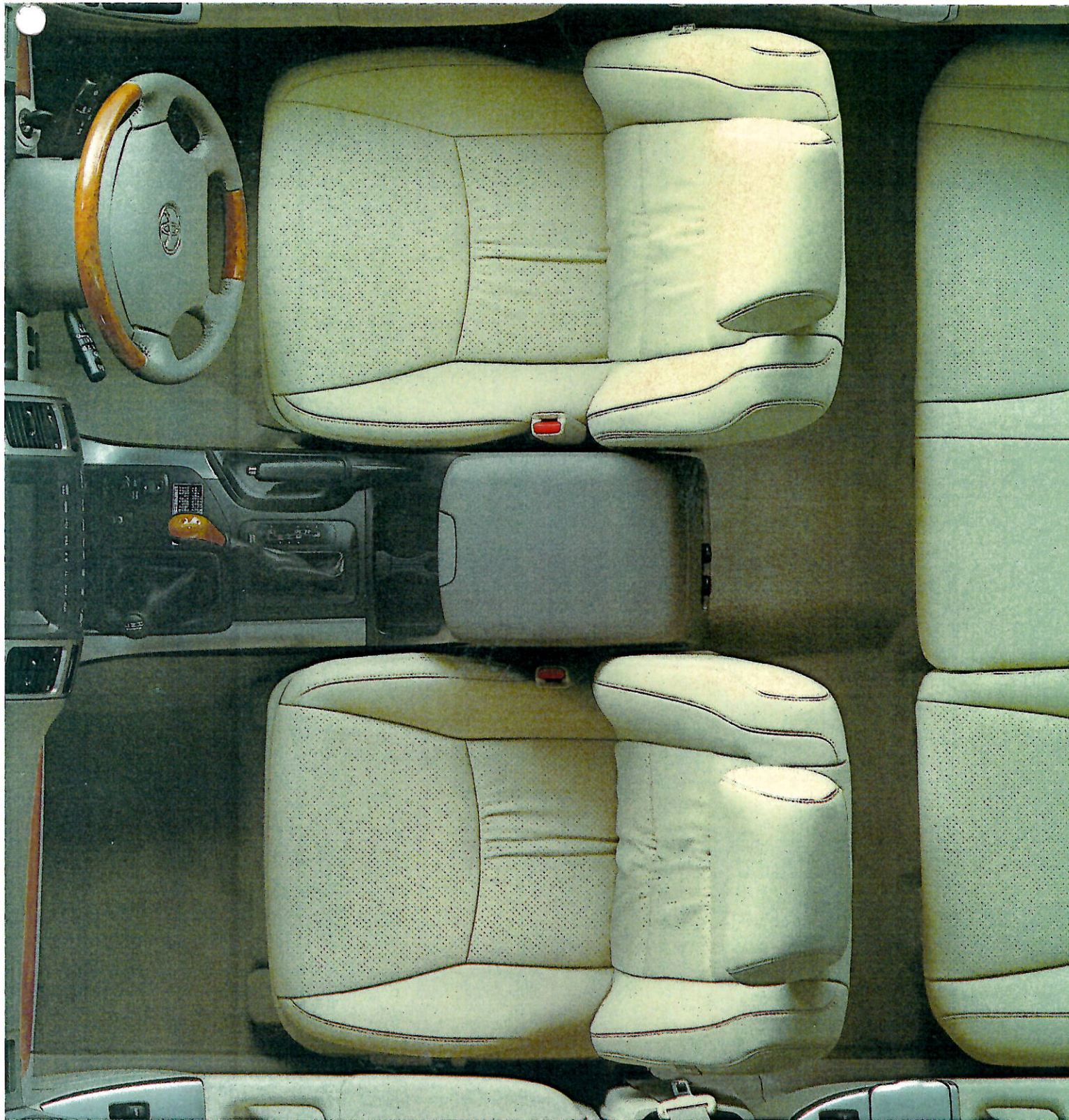

パワーシート(運転席・助手席)

TZ“G Selection”の運転席と助手席にシートスライドとリクライニングが電動で調整できるパワーシートを標準装備。さらに、運転席はシートリフターとシート前端上下調整も電動で操作でき、最適なドライビングポジションを確保できます。

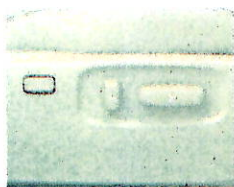

パワーシートスイッチ(運転席)

- ① ヘッドレスト上下調整
- ② ヘッドレスト前後調整
- ③ リクライニング
- ④ ランバーサポート
- ⑤ シートリフター
- ⑥ シート前端上下調整
- ⑦ シートスライド



写真はTZ“G Selection”の運転席。

シートヒーター(運転席・助手席)

運転席と助手席で、別々に温度調整ができるシートヒーターを、TZ“G Selection”に標準装備しました。

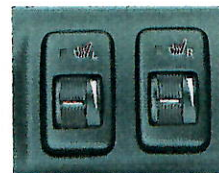

シートヒータースイッチ

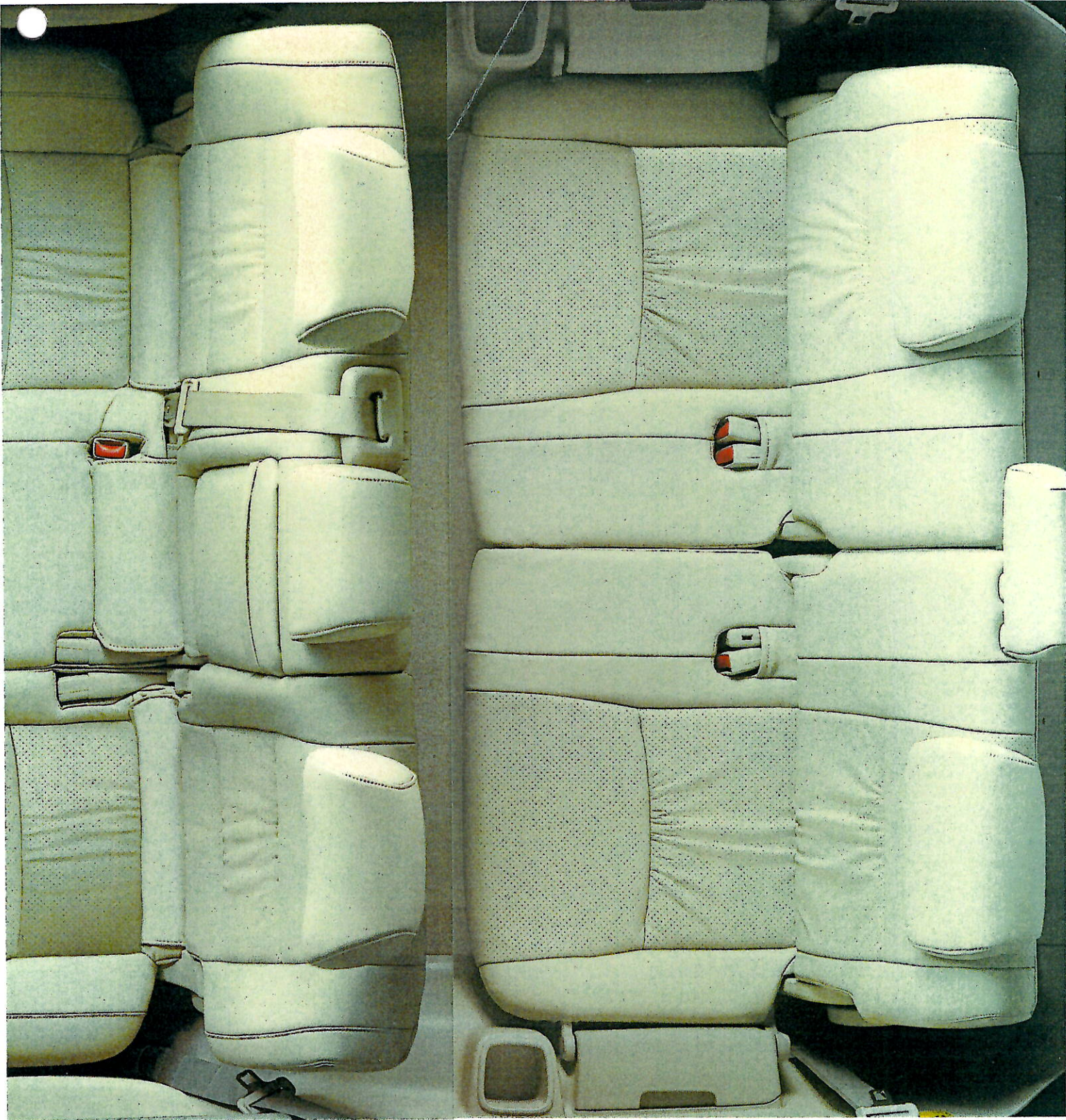

チルト&テレスコピックステアリング

ステアリングの角度と前後位置を調整することにより、常に最適な運転姿勢を実現できます。



Photo:TZ "G Selection" V6 3400ガソリン。内装色はアイボリー。
 ブラド・スーパーライブサウンドシステム<DVDボイスナビゲーション付EMV仕様(カラーバックガイドモニター付)>、
 SRSサイドエアバッグ&SRSカーテンシールドエアバッグはメーカーオプション。
 ■写真は機能説明のためボディの一部を切断したカットモデルです。

5Door Seat Arrangement

■詳しい装備の設定につきましては、P28・29の主要装備一覧表をご覧ください。



チルト&テレスコピックステアリング

ステアリングの角度と前後位置を調整することにより、常に最適な運転姿勢を実現できます。



Photo: TZ "G Selection" V6 3400ガソリン。内装色はアイボリー。ブラド・スーパーライブサウンドシステム<DVDボイスナビゲーション付EMV仕様(カラーバックガイドモニター付)>。SRSサイドエアバッグ&SRSカーテンシールドエアバッグはメーカーオプション。
 ■写真は機能説明のためボディの一部を切断したカットモデルです。

6:4分割セカンドシート

セカンドシートはワンタッチで折りたたみが可能な6:4分割シートです。サードシートへの乗り降りがスムーズにできます。

5:5分割ディタッチャブルサードシート

サードシートは、ラゲージスペースを有効に利用できるスペースアップ機能付ディタッチャブルシートを採用しています。

サードシートレスの5人乗り仕様車

TXには、あらかじめサードシートを取り外した、5人乗り仕様車を設定しました。広いラゲージスペースを思う存分お使いいただけます。

5Door Seat Arrangement



標準状態



フロントシートフルフラット&セカンドシートフルリクライニング状態



ディタッチャブルサードシートスペースアップ状態

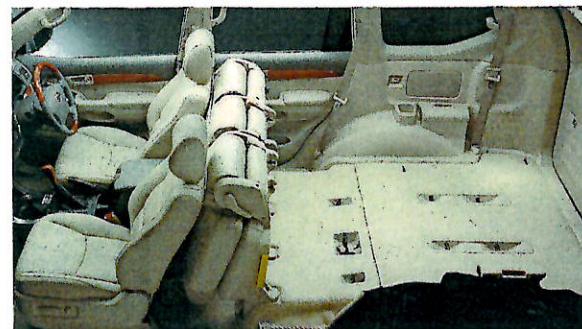

セカンドシート折りたたみ&ディタッチャブルサードシート取り外し状態

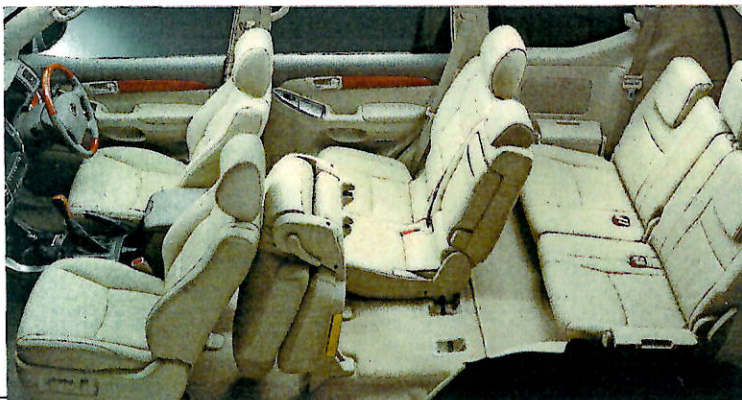

セカンドシート片側折りたたみ状態

※標準以外のシートアレンジにすると走行できない場合やご注意いただきたい項目があります。必ず取扱説明書をご覧ください。

■詳しい装備の設定につきましては、P28・29の主要装備一覧表をご覧ください。



RZ

Photo: BZ V6 3400ガソリン・フルタイム4駆(付)シルバーメタリック・1D4エンジン・ナビゲーションシステム・エアロダイナミクス・パワーステアリング・サスペンションシステム・DVDオーディオナビゲーション付EMV仕様・15インチアルミホイール





3Door Seat Arrangement



標準状態



セカンドシートバック片側前倒し状態



Photo:RZ V6 3400ガソリン。内装色はグレー。
 "アクティブIパッケージ"、ブラド・スーパーライブサウンドシステム<DVDボイスナビゲーション付EMV仕様>はメーカーオプション。
 ■写真は機能説明のためボディの一部を切断したカットモデルです。■写真の計器盤は機能説明のため各ランプを点灯させたものです。実際の走行状態を示すものではありません。■画面はハメ込み合成です。

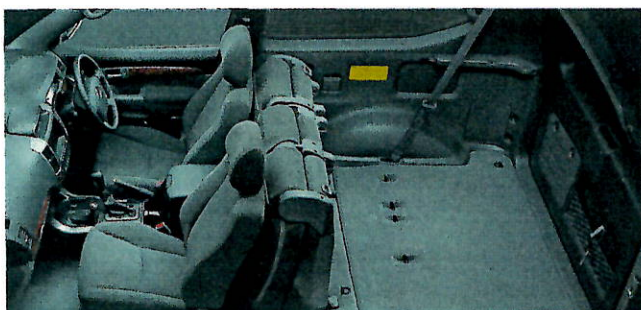

セカンドシート折りたたみ状態



フロントシートフルフラット&セカンドシートフルリクライニング状態

※標準以外のシートアレンジにすると走行できない場合やご注意ください。必ず取扱説明書をご覧ください。
 ■詳しい装備の設定につきましては、P28・29の主要装備一覧表をご覧ください。

“走破”という言葉の意味を体感した。



Photo:TZ "G Selection" V6 3400カンリン ボディカラーはライトグリーンマイカメタリック<6T2>、
プラド・スーパーライブサウンドシステム<DVDボイスナビゲーション付EMV仕様(カラーバックライトモニター付)>、
SRSサイドエアバッグ&SRSカーテンシールドエアバッグ、リヤシートエンターテインメントシステムはメーカーオプション。

■写真は合成です。

Mechanism

5VZ-FE

理想的な燃焼を可能にするベントルーフ型燃焼室などにより、低中速域での太いトルクと、優れたレスポンスを発揮するV型6気筒34ℓフォーカムガソリンエンジン。フリクションロスの低減などにより低燃費を実現しています。また、「良・低排出ガス車」*1の認定を国土交通省より取得しています。

*1.平成12年基準排出ガス25%低減レベル



Displacement:3.378ℓ
Maximum Power:
NET136kW(185PS)/4,800r.p.m.
Maximum Torque:
NET294N・m(30.0kg・m)/3,600r.p.m.

3RZ-FE

俊敏な走りを実現した2.7ℓツインカム16バルブガソリンエンジン。エキゾーストマニホールドの最適化、EGR(排出ガス再循環装置)の採用により、優れたレスポンスと低燃費を実現。また、「優・低排出ガス車」*2の認定を国土交通省より取得しています。さらに、バランスシャフトにより、低騒音も実現しています。

*2.平成12年基準排出ガス50%低減レベル

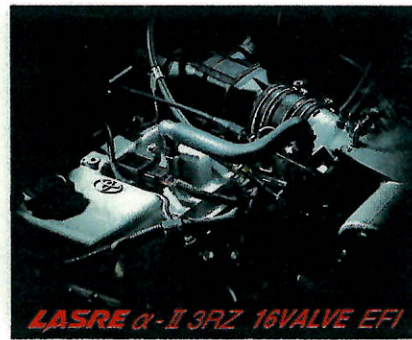

Displacement:2.693ℓ
Maximum Power:
NET110kW(150PS)/4,800r.p.m.
Maximum Torque:
NET235N・m(24.0kg・m)/4,000r.p.m.

1KD-FTV

パワフルさはそのままに、エンジン性能を包括的に高次元化した3ℓ直噴ディーゼルエンジン。スワールコントロールバルブ、可変ノズル式ターボチャージャー(インタークーラー付)の採用をはじめ、コモンレール式燃料噴射の高圧化、燃焼室形状の改善や圧縮比の最適化などにより、低速トルクの向上と燃費の改善を図っています。



Displacement:2.982ℓ
Maximum Power:
NET125kW(170PS)/3,400r.p.m.
Maximum Torque:
NET352N・m(35.9kg・m)/1,400~3,400r.p.m.

*EGR=Exhaust Gas Recirculation System
*LASRE=Light-weight Advanced Super Response Engine
*D-4D=Direct Injection 4 Stroke Common Rail Diesel Engine

■ネットとはエンジンを車両に搭載した状態とほぼ同条件で測定したものです。

4速オートマチックトランスミッション

雪道での発進を容易にする「2ndスタート機能」を備えた、電子制御フレックスロックアップ付4速オートマチック(ECT-E)を全車に採用。各エンジンそれぞれとの適合性を高めて、低燃費と滑らかな走りを実現しています。また、登坂路での不要なシフトアップを防ぎ、降坂時のエンジンブレーキを適正に働かせる登降坂変速制御システムによりドライブの快適性を向上。さらに、5VZ-FE車、1KD-FTV車には電子式ライン圧制御システムを採用して滑らかな変速フィーリングを実現しています。

“トルセン”LSD(センターデフ)付トランスファー

路面状況や走行状態に応じて前後のトルク配分を制御する「トルク感応駆動力配分」機構を持つ“トルセン”LSD付トランスファーを全車に採用。通常時のトルク配分を前40:後60とし旋回初期のステアリング応答性を向上させ、旋回加速時はさらにリヤ寄りにトルクを配分することにより優れたコーナリング性能を発揮します。また、前後輪のいずれかがスリップした際にも、瞬時に他方に駆動力を配分し、高いトラクション性能を実現します。



電動センターデフロックスイッチ
<VSC・アクティブTRCシステム付車>

後輪スリップ

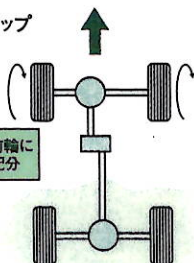

前輪スリップ

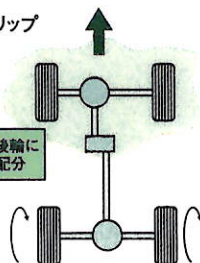

*LSD=Limited Slip Differential



ゲート式シフトレバー

<VSC・アクティブTRCシステムのトランスファーレバーシフトパターン>

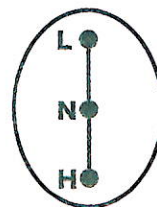

	センターデフロックOFF	センターデフロックON
	急な登り坂や泥ぬい地など、大きな駆動力を必要とする場合。(ローレンジ4輪駆動走行)	センターデフをロックした直結4輪駆動のローレンジ。急な登り坂や泥ぬい地など、とくに大きな駆動力を必要とする場合。
	通常はこの位置。(一般的な4輪駆動走行)	センターデフをロックした直結4輪駆動のハイレンジ。雪道、悪路、不整地などでの走行時。

<VSC・アクティブTRCシステムなしのトランスファーレバーシフトパターン>



	センターデフをロックした直結ローレンジ。急な坂道や泥ぬい地などでの、特に強い駆動力を必要とする場合。
	センターデフをロックした直結ハイレンジ。雪道や悪路、不整地などでの走行時。
	センターデフが作動し、常時4WD走行を実現。高速走行を始め、さまざまな走行状況に応じて最適なトラクションを発揮。

■詳しい装備の設定につきましては、P28・29の主要装備一覧表をご覧ください。

Mechanism

プラットフォーム

フレーム剛性を大幅にアップすると同時に、クロスメンバーの追加、サイドレールの拡幅を実施して、操縦安定性と乗り心地、静粛性を向上させ、オンロードの快適性を一段と高めています。

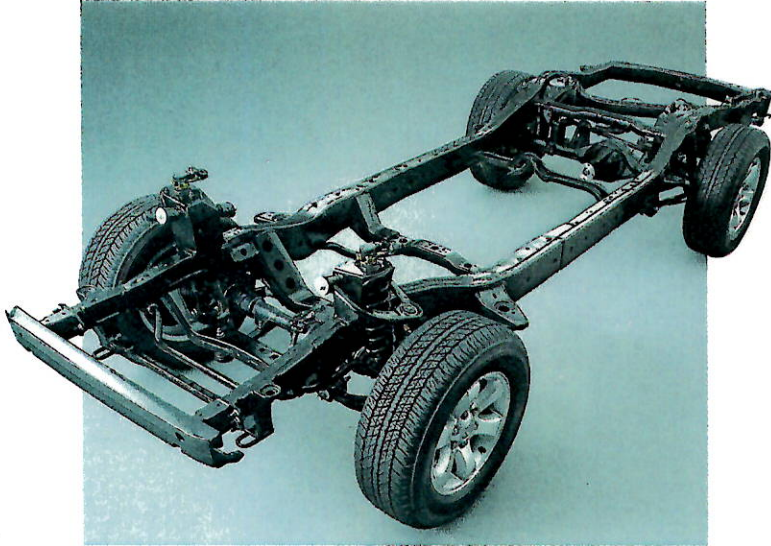

リヤ電子制御エアサスペンション

ラフロードでの高い走破性、オンロードでの滑らかな乗り心地、さらに、後席の快適な乗降性確保のために、車高調整機能付電子制御エアサスペンションを後輪に採用しました。車高調整機能はハイ、ノーマル、ローの3つの車高が選択でき、一定の車速になると走行安定性を優先して自動的に車高をノーマルに復帰させる車速感応制御や、乗員数や荷物の積載条件にかかわらず一定の車高を維持するオートレベルリング機能等を備えています。



車高調整インジケータ



車高選択スイッチ



ローモード
(乗降時)
乗降などの停車時、スイッチ操作でノーマルモードよりリヤの車高を約30mm低くします。



ノーマルモード
通常走行時の車高。車高が他のモードにあっても、一定車速になると自動的にノーマルモードに戻ります。



ハイモード
悪路など高い車高が必要な時、スイッチ操作でノーマルモードよりリヤの車高を約40mm高くします。

※車高調整機能は道路状況および使用条件により使用できない場合があります。必ず取扱説明書をご覧ください。
※車高調整機能はON/OFFの切り替えが可能です。

H[∞] (インフィニティ)-TEMS

ショックアブソーバーの減衰力を16段階にわけてコントロールし、さらに、非線形H[∞]制御理論に基づく減衰力制御機能との相乗効果により、自然で滑らかな乗り心地と、安定感に満ちたラフロード走破性を実現しています。また、乗り心地はコンフォートからスポーツまでの4つのモードから選択できます。

*TEMS=Toyota Electronic Modulated Suspension



モード選択スイッチ

H[∞]-TEMS制御イメージ

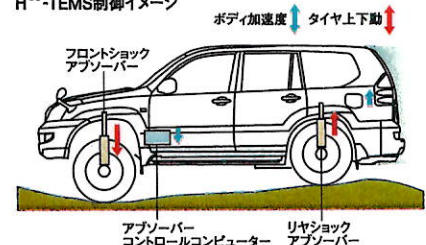
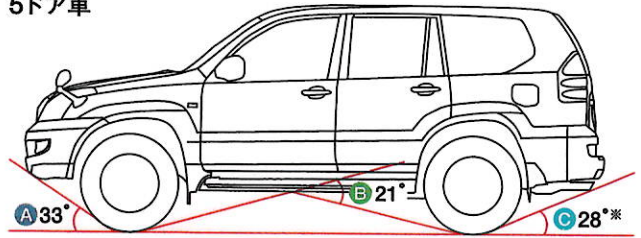



Photo: TZ 3000コモンレール式直噴ディーゼルターボ。
ボディカラーのホワイトパールクリスタルシャイン<070>はメーカーオプション。

対地障害角

5ドア車



※TZ、TZ "G Selection" のデパーチャーアングルは27°となります。

3ドア車

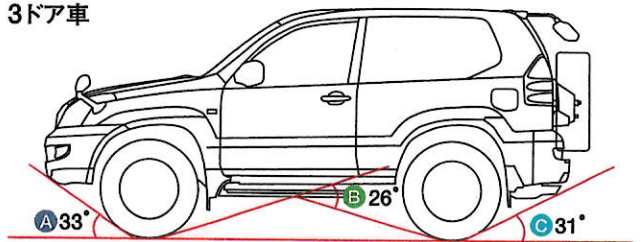

▲ アプローチアングル ● ランプブレークオーバーアングル ● デパーチャーアングル

アクティブTRC (DAC制御&ヒルスタートアシストコントロール付)

不整地やぬかるんだ路面など、デフロック機能が必要となるような走行状況をコンピューターが検知し、エンジン出力や各輪のブレーキを独立して制御することで従来はデフロックを必要とした走行条件下でも、安定した発進・加速が行なえます。また、急な坂道の走行時に、ドライバーをアシストするDAC制御と、ヒルスタートアシストコントロール機能を採用しました。DAC制御は、スイッチ操作により、降坂時の車速を約5km/hにコントロールし、車両の安定性を向上させます。ヒルスタートアシストコントロールは、登坂発進時に車両後退を感知した場合、ブレーキを作動させドライバー操作を補助します。

*TRC=Traction Control
*DAC=Down hill Assist Control

DAC制御イメージ

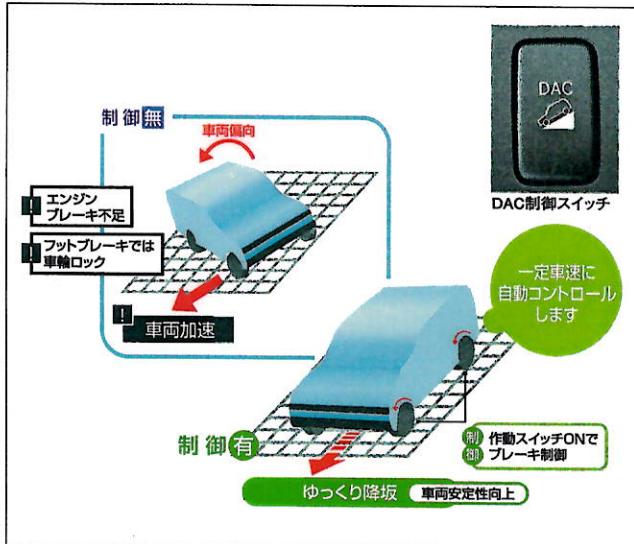

※DAC制御およびヒルスタートアシストコントロールは、道路状況および使用条件により使用できない場合があります。必ず取扱説明書をご覧ください。

ヒルスタートアシストコントロール イメージ

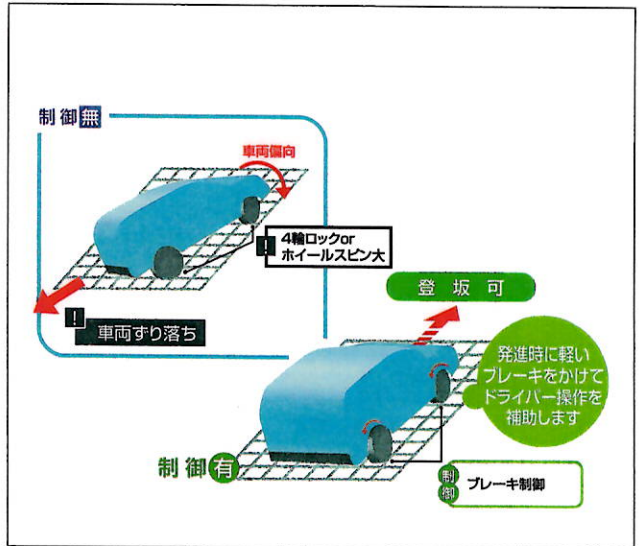

LSD (リミテッド・スリップ・デフ) <リヤデフ>

後輪の片輪がぬかるみにはまった場合などに、デフの差動制限を自動的に行わない、もう一方の車輪の駆動力を確保し走破性を向上します。

電動デフロック<リヤデフ>

駆動力が伝わりにくい砂地などで、万一片輪が滑った場合でもスイッチ操作により、後輪の左右輪を直結し、もう一方の車輪の駆動力を確保し緊急時の脱出を容易にします。



電動デフロックスイッチ

■詳しい装備の設定につきましては、P28・29の主要装備一覧表をご覧ください。

Active Safety

事故を未然に防ぐ高度なシステムへの取り組み。
 予防安全性能がここにあります。

VSC (ビークル・スタビリティ・コントロール)

障害物回避のための急激なハンドル操作や、滑りやすい路面でのコーナリング時に発生する車両の横滑りを、センサーが感知。各輪のブレーキおよびエンジン出力を自動的にコントロールし、車両安定性を確保します。

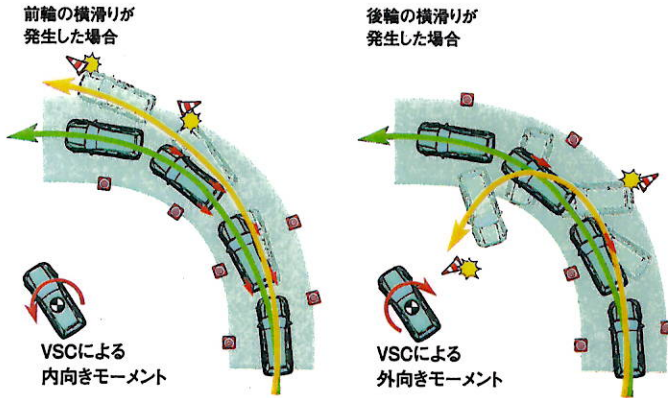

*VSC=Vehicle Stability Control



EBD (電子制動力配分制御) 付ABS & ブレーキアシスト

ブレーキをかけたときのタイヤロックを防止するABS機能に加え、車両の走行状態に応じて前後・左右輪に適切な制動力配分を行なうEBD機能を採用。また、ブレーキ踏み込みの速度と量から緊急ブレーキであることを感知し、強い制動力を発生させるブレーキアシストも設定しています。

*EBD=Electronic Brake force Distribution
 ※ブレーキアシストが必要な時は、ブレーキペダルを踏み続けてください。ブレーキアシストがなくなった場合はブレーキペダルをゆるめてください。

〈EBD説明図〉

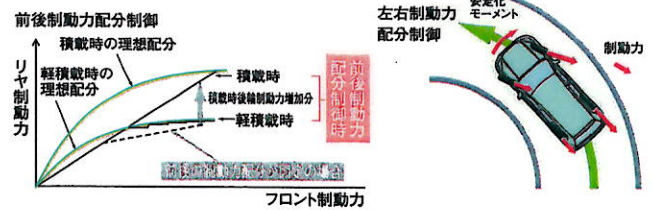

4輪ベンチレーテッドディスクブレーキ

フロントブレーキのサイズアップなどにより、確かな制動力とダイレクトな制動フィーリングを実現しています。



ハイドロブレーキブースター

油圧の持つ高出力・高応答性を活かし、高い主ブレーキ性能を確保するとともに、ペダル踏力の低減とABSの制御を行ない、優れた制動性能を実現します。

その他の予防安全



マルチリフレクターヘッドランプ (ハロゲン)



UVカット撥水機能付フロントアガラス (グリーン)



LED式ハイマウントストップランプ



間欠リヤワイパー

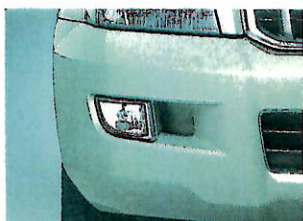

フロントフォグランプ



リヤフォグランプ (左右)



補助確認装置 (2面鏡式・カラード)



電動格納式リモコンカラーオートミラー (レインクリアリング機能付)

Passive Safety

万一の事態を想定して、衝突安全性能を徹底して追求しています。

衝撃吸収ボディ&高強度キャビン“GOA”

衝突時の衝撃荷重を、できるかぎり吸収しながらボディ骨格全体に効果的に分散、キャビンの変形を最小限に抑え、客室空間を確保します。実車衝突実験での衝突速度をオフセット前面衝突実験では64km/hに、フルラップ前面および側面衝突実験は55km/hに速度を上げて実施。クラス*世界トップレベルの衝突安全性能を追求しています。

*GOA = Global Outstanding Assessment (クラス世界トップレベルを追求している安全性評価)
*4WD・SUV (スポーツ・ユーティリティ・ビークル) タイプ同排気量クラスでの比較。

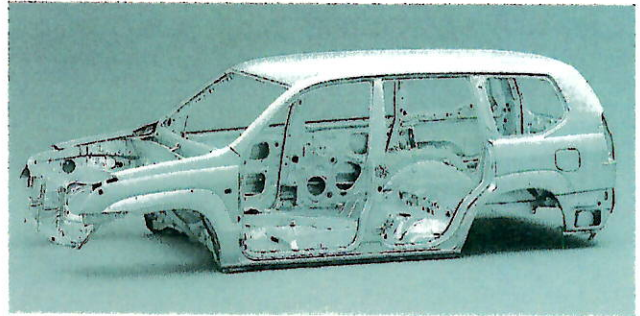

衝撃吸収ボディ&高強度キャビン“GOA”



SRSサイドエアバッグ(フロントシート)&SRSカーテンシールドエアバッグ(フロントシート・セカンドシート)
■写真は機能説明のためSRSエアバッグが作動した状態を再現したものです。

SRSエアバッグ

デュアルステージSRSエアバッグ(運転席・助手席)は万一の衝突時に、前方からの強い衝撃に対して作動。シートベルトの働きと合わせて前席乗員の頭や胸への重大な傷害を軽減します。さらに、2段階インフレーター、電子式衝撃検知センサーを採用。衝撃の激しさなどに合わせてエアバッグを最適に展開します。また、車両側面からの衝撃を緩和するSRSサイドエアバッグ(フロントシートのみ)や、乗員頭部の側面を覆うように広がるSRSカーテンシールドエアバッグをフロントシート・セカンドシートに設定しました。SRSエアバッグは、あくまでもシートベルトを補助する装置です。必ずシートベルトをご着用ください。

*SRS【乗員保護補助装置】= Supplemental Restraint System

※チャイルドシートなどを助手席に装着する時は、後ろ向きにしないでください。また、前席にはランドクルーザー プラド専用の純正シートカバー以外は取り付けられないなど、ご注意ください。必ず取扱説明書をご覧ください。

※デュアルステージSRSエアバッグ、SRSサイドエアバッグ、SRSカーテンシールドエアバッグは衝突時の衝撃が弱い場合には作動しません。

※SRSサイドエアバッグ、SRSカーテンシールドエアバッグは、実際の側面衝突時には衝突側のみ膨らみます。

■写真は機能説明のためSRSエアバッグが作動した状態を再現したものです。



デュアルステージSRSエアバッグ(運転席・助手席)

プリテンショナー&フォースリミッター付シートベルト(フロントシート)

プリテンショナー機構は、万一の衝突時に、シートベルトを瞬時に巻き取ることによって、乗員の拘束効果を高める働きをします。また、フォースリミッター機構は、一定以上の荷重がかかると、その荷重を維持しながらシートベルトを繰り出すことにより、胸部への衝撃を緩和します。

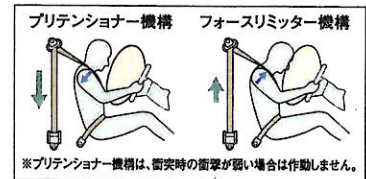

※プリテンショナー機構は、衝突時の衝撃が弱い場合は作動しません。

ELR付3点式シートベルト&ヘッドレスト



セカンドシートELR付3点式シートベルト
(チャイルドシート固定機構付)

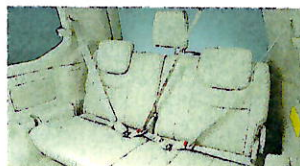

サードシートELR付3点式シートベルト

WILコンセプトシート(フロントシート)

低速で後方から衝突された際に備え、トヨタ独自のWIL(頸部障害低減)コンセプトをとり入れたシート構造としました。

*WIL=Whiplash Injury Lessening

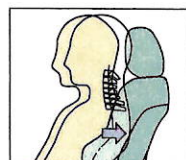

WILコンセプトシート説明図

※背中がシートに沈み込み、頭と背中を同時に支えます。

ISOFIX対応チャイルドシート固定専用バー(セカンドシート左右席)

着脱操作がワンタッチで行なえるISOFIX対応のチャイルドシート固定専用バーを、セカンドシート左右席に設置しています。

*ISOFIX=国際標準化機構(ISO)規格のチャイルドシート固定方式



ISOFIX対応チャイルドシート固定時

※ランドクルーザー プラド用としてISOFIXの認可を受けたチャイルドシート&ベビーシートのみ装着可能です。チャイルドシートとベビーシートは、販売店装着オプションです。なお、ご使用に関しては、フロントシートの位置など、ご注意ください。必ず取扱説明書をご覧ください。また、その他のチャイルドシート&ベビーシートは、シートベルトでの固定となります。詳しくは販売店におたずねください。

Interior

DVDボイスナビゲーション付EMV(エレクトロマルチビジョン)

7インチワイド画面のタッチディスプレイを採用。DVDナビゲーション、空調、オーディオ&ビジュアル*1などのコントロール機能を集約したインテリジェントシステムです。ナビゲーションはDVD化により、システムの高速度、高機能化を実現。地図の拡大・縮小、スクロール、経路探索などの処理時間を大幅に短縮。市街地を立体的に表示するリアル市街図など利便性を高めています。また、道路交通情報通信システムVICS*2(FM多重タイプ)*3の装備や販売店装着オプションの音声操作マイク&スイッチなどの拡張機能にも対応しています。

*DVD=Digital Versatile Disk
*EMV=Electro Multivision

<EMV表示画面>

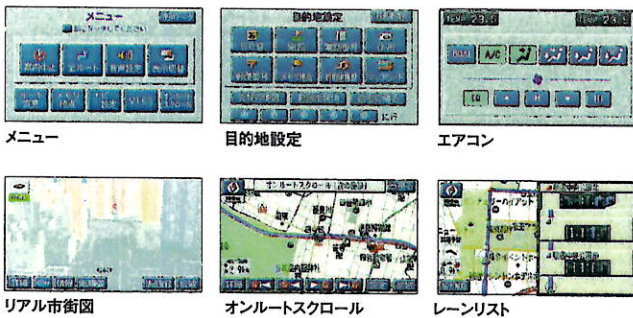

ブラド・スーパーライブサウンドシステム

徹底した音響解析のもと、9個のスピーカーを最適なポジションに配置。DSP・ASL機能も搭載して高音質で使いやすいオーディオシステムを実現しました。また、MDLPにも対応していますので、MD1枚で320分のロングプレイが可能です。グローブボックスにCDチェンジャーを装着したDVDボイスナビゲーション付EMV仕様と、インダッシュ6連装CDチェンジャーを装備したタイプをご用意しました。

*DSP=Digital Signal Processor
*ASL=Automatic Sound Levelizer

リヤシートエンターテインメントシステム

後席の上部前方にセットした7インチ液晶マルチディスプレイとリモコンにより、走行中でもナビ・TVなどが楽しめます。また、ヘッドホンを使用すれば前席と異なるサウンド&ビジュアルが楽しめます。DVDプレーヤーは、DVDビデオ、音楽CD、ビデオCDに対応しています。さらにビデオ端子により、TVゲーム機やVTRなども後席で利用できます。販売店装着オプションのワイヤレスヘッドホン(赤外線式)にも対応しています。



DVDプレーヤー (リヤコンソールボックス内蔵) ヘッドホンジャック(2ヶ所) +ビデオ端子(1ヶ所) リモコン

カラーバックガイドモニター(音声ガイダンス機能付)

車庫入れや縦列駐車などの際に、後退操作の参考になるガイドラインをバックガイドモニター画面に表示するとともに、音声ガイドも行なう先進の機能です。ステアリング操作と連動した予想進路線、駐車区画内にまっすぐ駐車する目安となる車幅延長線のほか、ステアリング操作のタイミングを示す駐車ガイドなども画面表示します。

*カメラが映し出す範囲は限られています。後退時には必ず直接後方を確認しながら運転してください。
*音声案内は縦列駐車時のみ。
*案内表示および音声ガイダンスは、ON/OFFの切り替えが可能です。

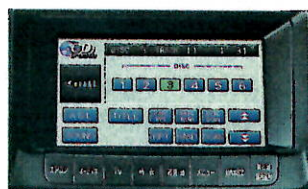
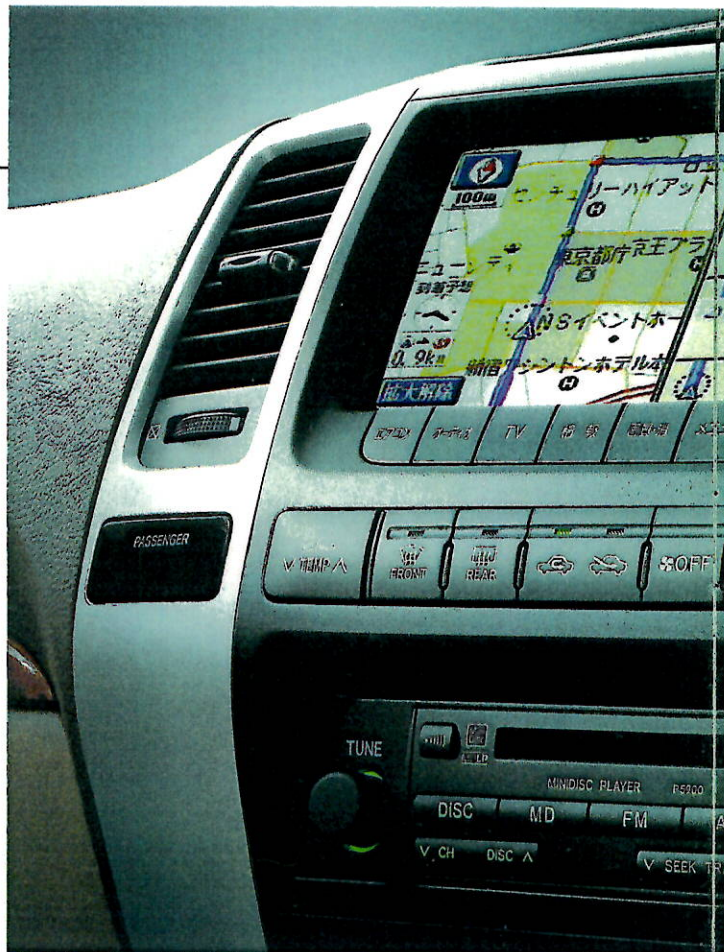

ブラド・スーパーライブサウンドシステム <DVDボイスナビゲーション付EMV仕様>



CDチェンジャー(グローブボックス内蔵)



ブラド・スーパーライブサウンドシステム

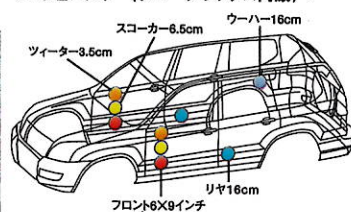

9スピーカー配置図(イラストは5ドア車)
*8スピーカーの場合は、ツイーター・フロントスピーカー・リヤスピーカーのみとなります。

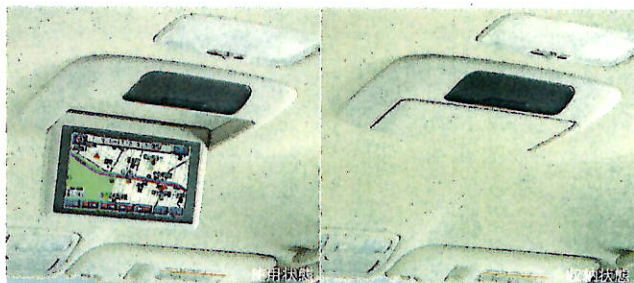

リヤシートエンターテインメントシステム
*ディスプレイの開閉は手動となります。



カラーバックガイドモニター表示画面



カラーバックガイドモニター カメラ部 (バックドアガーニッシュ下側)

※画面はハメ込み合成です。また、画面の仕様は実際のものとは異なる場合があります。



ブラド・スーパーライブサウンドシステム<DVDボイスナビゲーション付EMV仕様>
■画面はハメ込み合成です。

空調システム

運転席と助手席で別々に温度設定ができる「左右独立温度コントロールフルオートエアコン」を採用するとともに、後席の方の快適性を高めるためにリヤヒーターダクトを設置。ディーゼル車には、より高い暖房能力を発揮するビスカス方式パワーヒーターをご用意いたしました。また、リヤキャビンまで快適な空調が行なえるデュアルオートエアコン(リヤはクーラー機能のみ)をTZ、TZ「G Selection」に標準装備しています。



左右独立温度コントロールフルオートエアコン

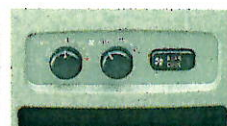

リヤクーラースイッチ

フィールドモニター

高度、気圧、平均燃費、瞬間燃費、航続可能距離、平均車速、走行時間を、液晶グラフで表示します。視認性が高く、刻々と変化する情報が、走る楽しさを一層高めます。時計、外気温、方位(16方位)は常に表示されます。

※「アクティブIパッケージ」の装備

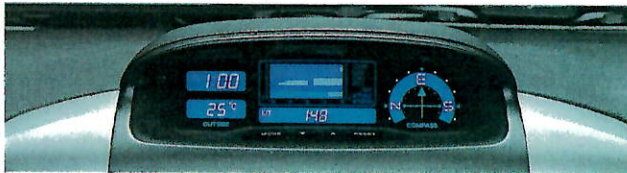

走行時間表示画面

Dealer Option

NAVIGATION ※1 ※2

高精度ハイスピードレスポンスを実現。ミュージックサーバーを搭載したハードディスクナビゲーション!



HDDナビ TV MD CDチューナー NHMP-W52

音楽CDを再生と同時にMP3による録音を開始。ハードディスクに録音された音楽ライブラリーは、あらかじめ収録されている約15万件のタイトル情報から自動的に曲名やアーティスト名を付与します。CDアルバム約100枚(1枚60分換算)もの音楽をストックできる大容量です。

高性能ナビに、豊かな表現力を持つ高精細ディスプレイをプラス。3deckファインピクチャーモデル!



DVDナビ TV MD CDチューナー(V)※3 ND3T-W52V



■標準ディスプレイ ■VGAディスプレイ

鮮明画像で快適クルージング!
6.5型ワイドVGA※4ディスプレイの採用により、800×480ドット、115万画素の高精細表示を実現。地図上の文字や線、イラストまでもなめらかに表現します。

トヨタナビの標準、やさしい高性能に進化した、3deckスタンダードモデル!



DVDナビ TV MD CDチューナー※3 ND3N-W52



AUDIO&VISUAL機能をワンボディに集約!
6.5型ワイドディスプレイDVDナビに、40W×4chアンプ、MD、CD、TV、ラジオなどドライブに必要なソースをワンボディに集約しました。

AUDIO

MD+CDチェンジャー+S・S・C※5

MD+CD+S・S・C※5



MD CDチェンジャーチューナー MCHN-W52



MD CDチューナー MCT-W52

VICS 3メディア※2

FM多重放送、光ビーコン、電波ビーコンの3メディアによって収集した最新情報に基づき、渋滞を避けたルートを自動的に案内します。



“ETC”※6ユニット※7

有料道路の利用時に料金所(入口、出口)、検札所の通過をスムーズに行なうために自動で料金を精算するシステムです。

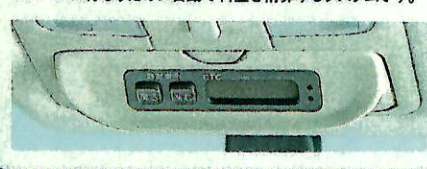

※1:安全のため、走行中、一部操作できない機能があります。また、TV放送、FM多重文字放送は安全のため走行中は画像が薄見え、音声だけとなります。ただし、FM多重文字放送は目次、交通情報、気象情報、緊急情報に限り走行中も表示されます。
※2:VICS(道路交通情報通信システム)はサービス地域に限られます。VICSによる交通情報の地図上への表示は、今後サービス地域が拡大された場合にその対象地域で一部表示されない情報があります。また、提供情報の変更等により、一部の情報が表示されなくなる場合があります。あらかじめご了承ください。その場合、対応版のナビ地図ソフトをご購入いただくことで、より正確に情報を表示することが可能になります。(詳しくは販売店におたずねください)
※3:VICS情報送信局以外のラジオ放送とVICS情報の同時受信はできません。同時受信するためには販売店装着オプションのVICS3メディアが必要です。
※4:VGA (Video Graphics Array) は高画質ディスプレイの規格です。
※5:S・S・C=Spectacular Sound Creator.
※6:ETC=Electronic Toll Collection System
※7:有料道路自動料金支払いシステム“ETC”ユニットはETCシステム(ETCレーン又はETCカードリーダー)のサービスを開始している有料道路料金所以外ではご利用になれません。利用可能な料金所は道路事業者またはそのホームページ等にてご確認ください。販売店におたずねください。
■画面はハメ込み合成です。また、画面の仕様は実際のもものと異なる場合があります。

Equipment

TZ "G Selection" 主要装備

ドライバーの身体にフィットする本革パワーシート。
 手になじむ本木目+本革ステアリングホイール。
 そして、緻密にしつらえられた快適のための装備。
 ここにあるのは、すべてが上質な時間です。



■写真の計器盤は機能説明のため各ランプを点灯させたものです。実際の走行状態を示すものではありません。■画面はハメ込み合成です。

Interior



本革4本スポークステアリングホイール&本革シフトレバーノブ

■写真の計器盤は機能説明のため各ランプを点灯させたものです。実際の走行状態を示すものではありません。■画面はハメ込み合成です。



オーバーヘッドコンソールボックス

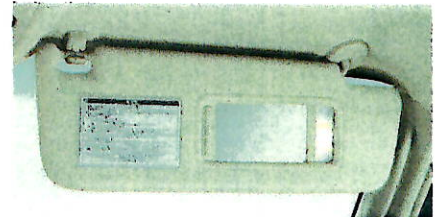

照明・バニティミラー付サンバイザー（運転席・助手席）



アームレスト付大型リヤコンソールボックス



カップホルダー付アームレスト（セカンドシート）



クォータートリムポケット（左側）

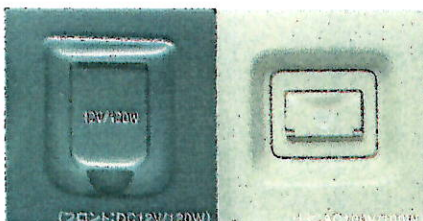

アクセサリソケット



トノカバー（巻き取り式）



パッケージトレイ



ツールボックス（バックドア内側）

写真はガソリン車



本木目+本革4本スポークステアリングホイール

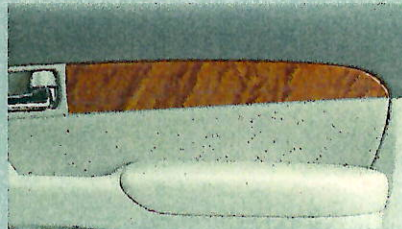

本木目ドアパネル



クールボックス(メーカーオプション)



本木目+本革シフトレバーノブ



本革シート
パワーシート&シートヒーター(運転席・助手席)

- “トルセン” LSD (センターデフ) 付トランスファー
- VSC・アクティブTRCシステム など

Exterior



フロントバンパープロテクター
※ “アクティブ I パッケージ” の装備。



ルーフレール
※ “アクティブ I パッケージ” および “アクティブ II パッケージ” の装備。



チルト&スライド電動ムーンルーフ
(可変デフレクター・挟み込み防止機構付)
※ “アクティブ I パッケージ” および “アクティブ II パッケージ” の装備。



UVカット機能付プライバシーガラス
(リヤドアガラス、リヤクォーターガラス、バックドアガラス)

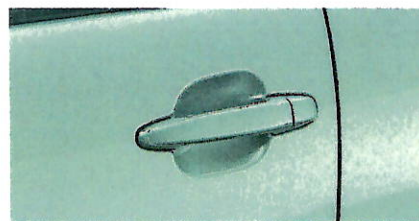

カラードアウトサイドドアハンドル



カバー付サイドステップ



265/65R17+17X7.5JJアルミホイール



バックドア付スペアタイヤキャリア(ロック付)&リヤアンダーミラー

■詳しい装備の設定につきましては、P28・29の主要装備一覧表をご覧ください。

Wide Selection

5Door Series

TZ "G Selection"



Photo: TZ "G Selection" V6 3400ガソリン。
ボディカラーはライトグリーンマイカメタリック<6T2>。内装色はアイボリー。
ブラッド・スーパーライプサウンドシステム<DVDボイスナビゲーション付EMV仕様 (カラーバックガイドモニター付)>、
SRSサイドエアバッグ&SRSカーテンシールドエアバッグ、リヤシートエンターテインメントシステムはメーカーオプション。



■画面はハメ込み合成です。

	メーカー希望小売価格*1	北海道地区メーカー希望小売価格*2
5VZ-FE車	399.0万円	400.6万円

TX



Photo: TX 2700ガソリン。
ボディカラーはダークグレーマイカメタリック<1E9>。内装色はグレー。
バックドア付スベアタイヤキャリア&リヤアンダーミラー、ブラッド・スーパーライプサウンドシステム<DVDボイスナビゲーション付EMV仕様>、
"アクティブ1パッケージ"、はメーカーオプション。



■画面はハメ込み合成です。

	メーカー希望小売価格*1	北海道地区メーカー希望小売価格*2
5VZ-FE車	309.0万円	310.6万円
3RZ-FE車	293.0万円	294.8万円
1KD-FTV車	329.0万円	333.5万円

3Door Series

RZ



Photo: RZ V6 3400ガソリン。
ボディカラーはダークレッドマイカ<3Q8>。内装色はグレー。
"アクティブ1パッケージ"、電動デフロック、寒冷地仕様はメーカーオプション。



	メーカー希望小売価格*1	北海道地区メーカー希望小売価格*2
5VZ-FE車	326.0万円	327.6万円
1KD-FTV車	346.0万円	350.5万円

TZ



	メーカー希望小売価格*1	北海道地区メーカー希望小売価格*2
5VZ-FE車	359.0万円	360.6万円
1KD-FTV車	379.0万円	383.5万円

Photo: TZ 3000コンモレール式直噴ディーゼルトターボ。内装色はアイボリー。
ボディカラーはホワイトパールクリスタルシャイン<070>、"アクティブEパッケージ"、電動デフロックはメーカーオプション。

TX (5人乗り仕様)



	メーカー希望小売価格*1	北海道地区メーカー希望小売価格*2
3RZ-FE車	287.0万円	288.8万円
1KD-FTV車	323.0万円	327.5万円

Photo: TX (5人乗り仕様) 2700ガソリン。
ボディカラーはダークブルーマイカメタリック<8R4>。内装色はグレー。

RX



	メーカー希望小売価格*1	北海道地区メーカー希望小売価格*2
3RZ-FE車	277.0万円	278.8万円
1KD-FTV車	313.0万円	317.5万円

Photo: RX 2700ガソリン。
ボディカラーはシャンパンマイカメタリック<687>。内装色はアイボリー。

*1: 沖縄地区は価格が異なります。*2: 北海道地区の価格には寒冷地仕様が含まれます。
■価格はメーカー希望小売価格で参考価格です。価格は販売店が独自に定めていますので、詳しくは販売店におたずねください。■価格はスペアタイヤ(車両装着タイヤ)、タイヤ交換用工具の価格です。
■価格にオプション価格は含まれていません。■保険料、税金(含む消費税)、登録料などの諸費用は別途申し受けます。

トヨタ ランドクルーザー プラド主要装備一覧表

標準装備 メーカーオプション (ご注文時に申し受けます)

	5ドア				3ドア			
	"G Selection"	T Z	T X	TX(6人乗り仕様)	R Z	R X		
オプション	<"アクティブ I パッケージ"> チルト&スライド電動ムーンルーフ(可変デフレクター・挟み込み防止機構付) ナルフレール+フロントバンパープロテクター+フィールドモニター ※1 ※2		13.6万円 ※3	13.6万円 ※3	13.6万円 ※3	13.6万円	13.6万円	
	<"アクティブ II パッケージ"> チルト&スライド電動ムーンルーフ(可変デフレクター・挟み込み防止機構付) ナルフレール	9.6万円	9.6万円 ※4	9.6万円 ※4	9.6万円 ※4			
足まわり	265/65R17+17×7.5JJアルミホイール							
	Hoo-TEMS+リヤ電子制御エアサスペンション							
	EBD(電子制動力配分制御)付ABS ブレーキアシスト							
メカニズム	<VSC・アクティブTRCシステム(DAC制御&ヒルスタートアシストコントロール付)> VSC+アクティブTRC+ハイドロブレーキブースター+電動センターデフロック		9.0万円 ※5			9.0万円 ※5		
	"トルセン" LSD(センターデフ)付トランスファー							
	リヤデフ LSD 電動デフロック		※5 4.6万円 ※5			※5 4.6万円 ※5		
外装	UVカット機能付フロントウインドシールドガラス(グリーン)		トップシェード付	トップシェード付		トップシェード付		
	UVカット撥水機能付フロントドアガラス(グリーン)							
	UVカット機能付プライバシーガラス ※6							
	カバー付サイドステップ LED式ハイマウントストップランプ							
	バックドア付スベアタイヤキャリア(ロック付)&リヤアンダーミラー		5.8万円 ※7	5.8万円 ※7	5.8万円 ※7			
視界	マルチリフレクターヘッドランプ(ハロゲン)&フロントフォグランプ リヤフォグランプ(左右)		※8	※8	※8	※8	※8	
	コンライト(ライト自動点灯・消灯システム) 補助確認装置(2面鏡式・カラード)							
	電動格納式リモコンカラードアミラー(レインクリアリング機能付) ※9							
	ウォッシャー連動時間調整式フロント間欠ワイパー(セミコンシールド)							
計器盤・操作性	オプティロンメーター(メーター照度コントロール付) マルチインフォメーションディスプレイ ※1							
	クルーズコントロール							
	4本スポークステアリングホイール&シフトレバーノブ		本木目+本草	本草	ウレタン	ウレタン	本草	
	チルト&テレスコピックステアリング							
	チルトステアリング							
	ワイヤレスドアロックリモートコントロール(ハザードアンサーバック機能付・2個) ワンタッチ式パワーウインドウ(挟み込み防止機構付)							
	デュアルステージSRSエアバッグ(運転席・助手席) SRSサイドエアバッグ(フロントシート)&SRSカーテンシールドエアバッグ(フロントシート・セカンドシート)	8.0万円	8.0万円	8.0万円	8.0万円	8.0万円	8.0万円	
	照明・パニティミラー付サンバイザー(運転席・助手席) センタークラスター&パワーウインドウスイッチベース		メタル調(光沢)	メタル調(光沢)	メタル調	メタル調(光沢)	メタル調	
	インストールメントパネル&ドアパネル		本木目	木目調	メタル調	メタル調	木目調	
	アームレスト付大型リヤコンソールボックス		※10					
クルボックス ※10 ※11	6.0万円							
内装	オーバーヘッドコンソールボックス							
	アクセサリソケット ※12		DC12V(フロント1個)+AC100V(リヤ1個)					
			DC12V(フロント1個・リヤ1個)					
	トノカバー(巻き取り式) パッケージトレイ							
	シート	シート表皮		本草 ※14	スエード調ニット	モケット	モケット	スエード調ニット
パワーシート&シートヒーター(運転席・助手席) 電動ランバーサポート(運転席)								
セカンドシート(6:4分割・アームレスト付) ディタッチャブルサードシート(5:5分割)								
サードシートELR付3点式シートベルト ISOFIX対応チャイルドシート固定専用バー(セカンドシート左右席)								
オーディオ		プラド・スーパーライブサウンドシステム <DVDボイスナビゲーション付EMV仕様> DVDボイスナビゲーション付EMV+MDプレーヤー一体AM/FMマルチ電子チューナー付ラジオ+6連乗CDチェンジャー+AM/FM/TVダイバシティガラスアンテナ(9スピーカー)	31.2万円	31.2万円 ※3	48.2万円 ※3	48.2万円 ※3		
				26.5万円 ※4	41.5万円 ※4	41.5万円 ※4	26.5万円	41.5万円
		インダッシュ6連乗CDチェンジャー+MDプレーヤー一体AM/FMマルチ電子チューナー付ラジオ+AM/FMダイバシティガラスアンテナ(9スピーカー)						
	ラジオレス+AM/FMガラスアンテナ(6スピーカー)		-15.0万円			-15.0万円		
※15	<リヤシートエンターテイメントシステム> リモコン付後席7型液晶ワイドマルチディスプレイ+DVDプレーヤー+ヘッドホンジャック(ボリュームコントロール付)+ビデオ端子 ※16	21.0万円 ※11	21.0万円					
	左右独立温度コントロールフルオートエアコン(リヤヒーターダクト付) デュアル ※17							
空調	ビスカス方式パワーヒーター(ディーゼル車) クリーンエアフィルター		※8	※8	※8	※8	※8	
	その他	盗難防止システム(エンジンモビライザー+オートアラーム)						
寒冷地仕様 ※8 ※9		※18	※18	※18	※18	※18	※18	

■価格はメーカー希望小売価格で参考価格です。価格は販売店が独自に定めていますので、詳しくは販売店におたずねください。

全車標準装備

- スベアタイヤ(車両装着タイヤ)
- 4輪ベンチレーテッドディスクブレーキ
- カラーアウトサイドドアハンドル
- 間欠リヤワイパー
- タイマー付リヤウインドウデフォグガー
- ランプオートカットシステム
- ドアキー連動電気式ドアロック
- パワーステアリング
- キー抜き忘れウォーニング
- スイング開閉式リヤクォーターウインドウ
- センターデフロック機構
- フロントシートスライド機構
- 全席シートリクライニング機構
- 全席ヘッドレスト
- フロントシートヘッドレスト前後調整機構
- アジャスタブルシートベルトアンカー(フロントシート)
- フロントシートELR付3点式シートベルト(プリテンショナー&フォースリミッター付)
- セカンドシートELR付3点式シートベルト(チャイルドシート固定機構付)
- マップランプ
- ルームランプ(2個)
- フットレスト
- ドアポケット
- クォータートリムポケット(左側)
- バックドアトリムポケット
- カップホルダー(6個)※19
- アシストグリップ
- シガレットライター(照明付)
- フロント照明付灰皿
- リヤ灰皿(5ドア2個、3ドア1個)
- 工具(ツールボックス付)※20 など

■メーカーオプションは、ご注文時に申し受けます。メーカーの工場では装着するため、ご注文後はお受けできませんのでご了承ください。

- ※1. "アクティブ1パッケージ" 選択時、マルチインフォメーションディスプレイは非装着となります。
 - ※2. フロントバンパープロテクターの色は、ボディカラーのホワイトパールクリスタルシャイン<070>、シルバーメタリック<1D4>、ライトグリーンマイカメタリック<6T2>を選択した場合ボディカラーと共色となり、その他のボディカラーを選択した場合は、グレーとなります。
 - ※3. バックドア付スベアタイヤキャリア&リヤアンダーミラー選択時には装着できません。
 - ※4. バックドア付スベアタイヤキャリア&リヤアンダーミラー選択時に装着できます。
 - ※5. VSC・アクティブTRCシステムまたは電動デフロック選択時、LSDは非装着となります。また、VSC・アクティブTRCシステムと電動デフロックは同時装着できません。
 - ※6. 5ドア車はリヤドアガラス・リヤクォーターガラス・バックドアガラス、3ドア車はリヤクォーターガラス・バックドアガラスに設定。
 - ※7. バックドア付スベアタイヤキャリア&リヤアンダーミラーは、"アクティブ1パッケージ"、カラーバックガイドモニターとの同時装着はできません。
 - ※8. リヤフォグランプ、ビスカス式パワーヒーター(ディーゼル車)は寒冷地仕様の内容に含まれます。
 - ※9. 寒冷地仕様選択時、電動格納式リモコンカラードアミラーにヒーター機能が追加されます。
 - ※10. クールボックス選択時、リヤコンソールボックスは非装着となります。
 - ※11. クールボックスとリヤシートエンターテインメントシステムは同時装着できません。
 - ※12. アクセサリーソケットは、フロントコンソール部とリヤ右クォータートリム部に装着されます。
 - ※13. AC100Vは、100W以下の電気製品をご使用ください。ただし、100W以下の電気製品でも正常に作動しない場合があります。詳しくは販売店におたずねください。
 - ※14. ドアトリムはソフトレザーとなります。
 - ※15. オーディオは種類が豊富ですので詳しくは販売店におたずねください。
 - ※16. プラド・スーパーライブサウンドシステム<DVDボイスナビゲーション付EMV仕様>選択時に装着できます。
 - ※17. リヤはクーラー機能のみとなります。
 - ※18. 寒冷地仕様では寒冷地での使用を考慮して、主に充電系統やワイパー関係などの信頼性・耐久性の向上と、フェルヒーター(ディーゼル車)などの装着を行なっています。なお、北海道地区には寒冷地仕様は全車標準装備となります。また、車型により寒冷地仕様の内容および価格が異なりますので、詳しくは販売店におたずねください。
 - ※19. TX(5人乗り仕様)は4個。
 - ※20. 工具の内容はジャッキ、ジャッキハンドル、プライヤー、スパナ、ハブナットレンチ、ドライバー、ブラグレンチ(ガンリン車)等となります。
- "G Selection" はグレード名称ではありません。
- "トルセン" はZEXEL TORSEN INC.の登録商標です。

Body Color



ホワイトパールクリスタルシャイン<070>
(メーカーオプション)



シルバーメタリック<1D4>



ダークグレーマイカメタリック<1E9>



ダークレッドマイカ<3Q8>



シャンパンマイカメタリック<587>



ライトグリーンマイカメタリック<6T2>



ダークブルーマイカメタリック<8R4>

Seat Material

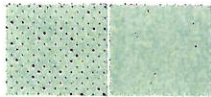

本革/アイボリー

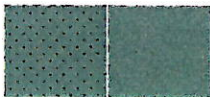

本革/グレー

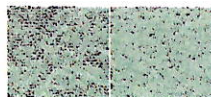

スエード調ニット/アイボリー



スエード調ニット/グレー

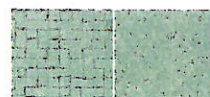

モケット/アイボリー

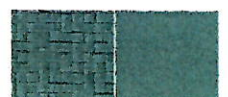

モケット/グレー

内外配色一覧表

標準設定

メーカーオプション(ご注文時に申し受けます)

ボディカラー	コード	シート材質		TZ "G Selection"	TZ/RZ	TX/RX
		内装色	シート材質	本革	スエード調ニット	モケット
ホワイトパールクリスタルシャイン	<070>	アイボリー		3.0万円	3.0万円	3.0万円
シルバーメタリック	<1D4>	グレー				
ダークグレーマイカメタリック	<1E9>	グレー				
ダークレッドマイカ	<3Q8>	グレー				
シャンパンマイカメタリック	<587>	アイボリー				
ライトグリーンマイカメタリック	<6T2>	アイボリー				
ダークブルーマイカメタリック	<8R4>	グレー				

■価格はメーカー希望小売価格で参考価格です。価格は販売店が独自に定めていますので、詳しくは販売店におたずねください。

トヨタ ランドクルーザー プラド主要諸元表

車両型式・重量・性能

車両型式	5ドア					
	V6 3400ガソリン (5VZ-FE)			2700ガソリン (3RZ-FE)		
	"G Selection"	TZ	TX	TX	TX (5人乗り仕様)	
車両型式	TA-VZJ121W-GKPGK ☆ ※		TA-VZJ120W-GKPEK	LA-RZJ120W-GKPEK	LA-RZJ120W-GGPEK	
車両重量 *1	kg	1,990	1,970	1,950	1,920	1,880
車両総重量 *1	kg	2,430	2,410	2,390	2,360	2,155
最小回転半径	m	5.7	5.7	5.7	5.7	5.7
燃料消費率km/ℓ	10・15モード走行(国土交通省審査値) *2	8.1 (7.8) ☆1	8.1 (7.8) ☆1	8.1 ☆1	8.5 ☆1	8.5 ☆1

エンジン		5VZ-FE	3RZ-FE
型式		5VZ-FE	3RZ-FE
種類		水冷V型6気筒DOHC	水冷直列4気筒DOHC
使用燃料		無鉛レギュラーガソリン	無鉛レギュラーガソリン
総排気量	ℓ	3,378	2,693
内径×行程	mm	93.5×82.0	95.0×95.0
圧縮比		9.6	9.5
最高出力<ネット>	kW(PS) / r.p.m.	136(185) / 4,800	110(150) / 4,800
最大トルク<ネット>	N・m(kg・m) / r.p.m.	294(30.0) / 3,600	235(24.0) / 4,000
燃料供給装置		EFI	EFI
燃料タンク容量	ℓ	87	87

寸法・定員		V6 3400ガソリン (5VZ-FE)		2700ガソリン (3RZ-FE)	
全長 *3	mm	4,715		4,715	
全幅	mm	1,875		1,875	
全高 *4	mm	1,855	1,870	1,870	
ホイールベース	mm	2,790		2,790	
トレッド	前	1,575		1,575	
	後	1,575		1,575	
最低地上高	mm	220		220	
室内	長	2,520		2,520	1,805
	幅	1,535		1,535	
	高 *5	1,260		1,260	
乗車定員	名	8		8	5

変速比・減速比		電子制御フレックスロックアップ付4速オートマチック<ECT-E>		
		V6 3400ガソリン (5VZ-FE)	2700ガソリン (3RZ-FE)	3000コモンレール式直噴ディーゼルトターボ (1KD-FTV)
第1速		2.804	2.804	2.804
第2速		1.531	1.531	1.531
第3速		1.000	1.000	1.000
第4速		0.753	0.753	0.753
後退		2.393	2.393	2.393
減速比		4.300	4.555	4.100
副変速比	高	1.000	1.000	1.000
	低	2.566	2.566	2.566

ステアリング・サスペンション・ブレーキ・駆動方式		電子制御フレックスロックアップ付4速オートマチック<ECT-E>	
ステアリング		ラック&ピニオン式	
サスペンション	前/後	ダブルウィッシュボーン式独立懸架(スタビライザー付) / トレーリングリンク車軸式(スタビライザー付)	
ブレーキ	前	ベンチレーテッドディスク	
	後	ベンチレーテッドディスク	
駆動方式		四輪駆動 (フルタイム4WD)	

寸法図(単位=mm) ※の数値は左右席寸法です。

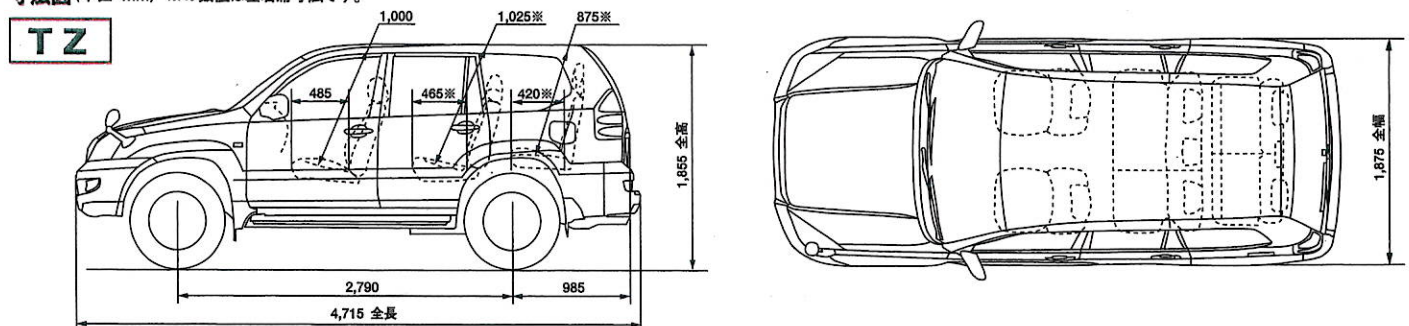

			3ドア			
3000コモンレール式直噴ディーゼルトーボ(1KD-FTV)			V6 3400ガソリン(5VZ-FE)	2700ガソリン(3RZ-FE)	3000コモンレール式直噴ディーゼルトーボ(1KD-FTV)	
TZ	TX	TX(5人乗り仕様)	RZ	RX	RZ	RX
KN-KDJ121W-GKPGY ★ *1	KN-KDJ120W-GKPEY ★ *1	KN-KDJ120W-GGPEY ★ *1	TA-VZJ125W-GJPGK	LA-RZJ125W-GJPEK	KN-KDJ125W-GJPGY ★ *1	KN-KDJ125W-GJPEY ★ *1
2,050	2,030	1,990	1,830	1,790	1,910	1,900
2,490	2,470	2,265	2,105	2,065	2,185	2,175
5.7	5.7	5.7	5.2	5.2	5.2	5.2
(10.8) ★2	(10.8) ★2	11.2(10.8) ★2	8.1 ★1	8.5 ★1	11.2 ★2	11.2 ★2

1KD-FTV		5VZ-FE	3RZ-FE	1KD-FTV
水冷直列4気筒DOHCターボ		水冷V型6気筒DOHC	水冷直列4気筒DOHC	水冷直列4気筒DOHCターボ
軽油		無鉛レギュラーガソリン	無鉛レギュラーガソリン	軽油
2,982		3,378	2,693	2,982
96.0×103.0		93.5×82.0	95.0×95.0	96.0×103.0
17.9		9.6	9.5	17.9
125(170)/3,400		136(185)/4,800	110(150)/4,800	125(170)/3,400
352(35.9)/1,400~3,400		294(30.0)/3,600	235(24.0)/4,000	352(35.9)/1,400~3,400
電子式(コモンレール)		EFI	EFI	電子式(コモンレール)
87		87	87	87

4,715		4,340	4,340	4,340
1,855	1,870	1,870	1,870	1,870
	2,790	2,455	2,455	2,455
	1,575	1,575	1,575	1,575
	1,575	1,575	1,575	1,575
	215	220	220	215
2,520	1,805	1,805	1,805	1,805
	1,535	1,535	1,535	1,535
	1,260	1,260	1,260	1,260
8	5	5	5	5

●主要燃費向上対策として、★1 ロックアップ機構付トルコン、★2 DI化(直噴)、電子制御式燃料噴射、過給機、インタークーラー、コモンレール高圧噴射を採用。

※TZ "G Selection"の車両型式は末尾に-Gが付きます。

*1.メーカーオプションのVSC・アクティブTRCシステムを装着した場合10kg、「アクティブ I パッケージ」を装着した場合20kg、「アクティブ II パッケージ」を装着した場合20kg、SRSサイドエアバッグ&SRSカーテンシールドエアバッグを装着した場合10kg、ブラド・スーパーライプサウンドシステム<DVDボイスナビゲーション付EMV仕様>(TX、TX(5人乗り仕様)、RXのみ)を装着した場合10kg、リヤシートエンターテインメントシステムを装着した場合10kg、寒冷地仕様(ディーゼルのみ)を装着した場合20kgそれぞれ増加し、ラジオレスを装着した場合10kg減少します。

*2.燃料消費率は定められた試験条件のもとでの値です。実際の走行時には、この条件(気象、道路、車両、運転、整備等の状況)が異なってきますので、それに応じて燃料消費率が異なります。車両重量2,020kg以上の場合、燃料消費率は()内の値になります。

*3.メーカーオプションの「アクティブ I パッケージ」を装着した場合75mm、バックドア付スベアタイヤキャリア&リヤアンダーミラーを装着した場合70mmそれぞれ長くなります。

*4.メーカーオプションの「アクティブ I パッケージ」または「アクティブ II パッケージ」を装着した場合40mm高くなります。

*5.メーカーオプションの「アクティブ I パッケージ」または「アクティブ II パッケージ」を装着した場合40mm低くなります。

●エンジン出力表示にはネット値とグロス値があります。「グロス」はエンジン単体で測定したものであり、「ネット」とはエンジンを車両に搭載した状態とほぼ同条件で測定したものです。同じエンジンで測定した場合「ネット」は、「グロス」よりガソリン自動車約15%、ディーゼル乗用車で約10%程度低い値(自工会調べ)となっています。

☆印の車両は、オプション等の装着により車両重量が2,020kg以上の場合に、低燃費・低公害車の普及促進税制の適合車となり、ご購入時に自動車取得税の軽減措置が受けられます(平成15年3月31日まで)。また、ご購入の翌年度から2年間、自動車税の軽減措置が受けられます(平成15年3月31日までの新車登録車対象)。

★印の車両は、ご購入時に自動車取得税の軽減措置が受けられます(平成15年2月28日まで)。詳しくは販売店におたずねください。

- *1の型式の車両は、「自動車NOx・PM法」に基づく車種規制の対象となります。(①対策地域*2では'02年10月1日より新車としての登録はできません。(②対策地域外で'02年10月1日以降に新車として登録された排出基準非適合車は、対策地域*2内への転居・転売による再登録をすることはできません。*2東京・神奈川・千葉・埼玉・愛知・三重・大阪・兵庫の8都府県の主要都市276市区町村)
- 2.架装の内容により、「自動車NOx・PM法」に基づく車種規制の適用が異なる場合がございますので、詳しくは販売店におたずねください。
- 3.対策地域外での登録には制限がありません。その他、詳しい内容につきましては、販売店までおたずねください。

●"LAND CRUISER" "PRADO" "GOA" "TEMS" "EFI" "ECT" "LASRE" "TRC" "TSOP" "OPTITRON" はトヨタ自動車(株)の登録商標です。

■道路運送車両法による自動車型式指定申請書数値

■製造事業者:トヨタ自動車株式会社

RZ

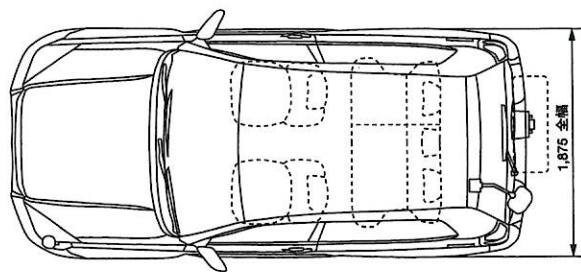
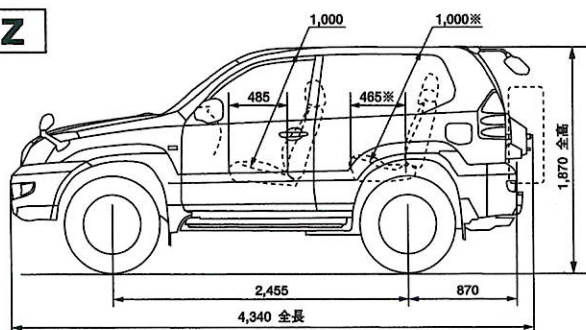

Ecology

自然に親しい存在であるために、より人と地球への優しさを考えたクルマづくりを推進しています。

トータルクリーンをめざして

トヨタは環境との調和を図った「トータルクリーン」の理念のもと、「開発・生産・使用・廃棄」のすべての過程で人と地球に優しいクルマづくりを進めています。その目指す方向に基づき、生産分野はもちろん、1998年には設計・開発分野において、自動車メーカーとして国内で初めてISO14001*1の認証を取得。また、全販売店が「環境ガイドライン*2」に沿った活動を展開するなど、多面的な角度から環境保全に取り組んでいます。



地球温暖化を防ぐために

燃費向上 地球温暖化の要因とされるCO₂排出量の低減を目指して、フレックスロックアップ機構付トランスミッションをはじめとする数々の先進技術投入。車両の軽量化、走行抵抗の低減など、総合的な見地から燃費の向上を図っています。

省冷媒化 地球温暖化への影響を配慮し、エアコンの冷媒充填量を低減しています。(デュアルエアコン旧型比16%減)

都市環境のクリーン化のために

排出ガスのクリーン化 ガソリン車に高性能の三元触媒、空燃比補償装置などを採用。排出ガスのクリーン化を進めています。その結果3RZ-FE車が「優-低排出ガス車」*3、5VZ-FE車は「良-低排出ガス車」*4の認定を国土交通省より取得しています。



(3RZ-FE車)



(5VZ-FE車)

*1 ISO14001 国際標準化機構 (ISO) が1996年9月に制定した環境マネジメントシステム (EMS) の国際規格。環境負荷を継続的に低減できるシステムを構築した企業、自治体の組織などに認証が与えられます。
 *2 トヨタ販売店が自主的な環境対応に取り組み指針。
 *3 平成12年基準排出ガス50%低減レベル
 *4 平成12年基準排出ガス25%低減レベル
 *5 経済産業省リサイクルイニシアチブで設定されている業界目標。

リサイクルと環境負荷物質低減のために

リサイクル性を向上 リサイクル性に優れた素材TSOP (トヨタ・スーパー・オレフィン・ポリマー) や、TPO、再生材 (再生ポリプロピレンなど) を積極的に採用。さらに、樹脂・ゴム部品には分別に役立つ材質マーキングを徹底しています。

環境負荷物質の低減 樹脂製燃料タンク (5ドア車) の採用をはじめ、ラジエーターやヒーターコア、ワイヤーハーネスの被覆などから鉛をなくし、鉛使用量を2005年末までに1/3以下 (1996年比) に低減するという業界目標*5を大幅に上回る1/9以下を達成しました。

<排出ガスの低減>
(ガソリン車/10-15モード走行時)

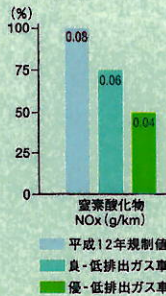

<鉛使用量の低減>

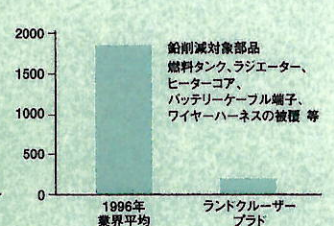

<リサイクル関係>

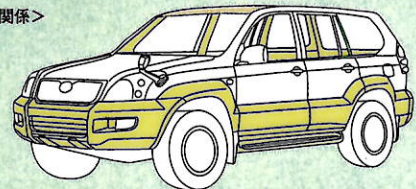

● TSOP (Toyota Super Olefin Polymer) 使用部位
 ● TPO (Themo Plastic Olefin) 使用部位
 ● リサイクル材

トヨタ ランドクルーザー プラド環境仕様

車両型式	TA-VZJ121W	TA-VZJ120W TA-VZJ121W TA-VZJ125W	LA-RZJ120W LA-RZJ125W	KN-KDJ120W KN-KDJ125W	KN-KDJ120W KN-KDJ121W
車両仕様	5VZ-FE		3RZ-FE	1KD-FTV	
エンジン	総排気量 (ℓ) 3.378		2.693	2.982	
燃料	無鉛レギュラーガソリン				
駆動装置	駆動方式 4WD		4WD		
変速機	4A/T				
10-15モード燃費 (国土交通省規程) (km/ℓ)	7.8*1	8.1*2	8.5	11.2*2	10.8*1
CO ₂ 排出量 (g/km)	302	291	277	236	246
参考	*印の数値の車両は省エネ法に基づく燃費目標値をクリアしています。なお、燃費目標値と低排出ガス車認定制度 (国土交通省) の基準を同時にクリアする車両は低燃費・低公害車の普及促進税制の適合車です。また、クリーン購入法に基づく政府公用車の基準にも適合しています。				
主要燃費向上対策	ロックアップ機構付トルコン		Di化、電子制御式燃料噴射、過給機、インタークーラー、コモンレール高圧噴射		
排出ガス	適合規制または認定レベル 良-低排出ガスレベル		優-低排出ガスレベル		ディーゼル乗用車平成14年規制
10-15モード規制値またはレベル値 (g/km)	CO 0.67		0.67		0.63
	HC 0.06		0.04		0.12
	NOx 0.06		0.04		0.30
	PM -		-		0.056
参考	7都県市、LEV-6 指定				
参考	「自動車NOx・PM法」に基づく車種規制の対象となります。				
車外騒音	適合騒音規制レベル		加速騒音規制値:76dB-A		
エアコン冷媒使用量 (冷媒の種類)	シングルエアコン650g、デュアルエアコン800g、クルーBOX装着率は+100g (代替フロンHFC134-a)				
環境負荷物質の使用量	鉛		自工会2005年目標達成 (96年時点の1/3以下)		
	水銀		極微量*3		
	カドミウム		極微量*3		
	アジ化ナトリウム		使用せず		
リサイクル関係	リサイクルし易い (TSOP) 材料を使用した部品		フロント&リアバンパー、フロント&クォーターオーバーフェンダー、クラディングパネル、サイドステップカバー、ピラーガーニッシュ、クォータートリム、バックアトリム、バックドアガーニッシュ、オーバーヘッドコンソール		
	(TPO)		フロントピラーガーニッシュ (カーテンシールドエアバッグ付)、ベルトモール、ウインドサイドモール、ルーフモール		
	樹脂・ゴム部品への材料表示		あり		
	リサイクル材の (再生PETフェルト) 使用		あり		
	リサイクル材の (再生PETフェルト) 使用		ルーフサイレンサー		
	リサイクル材の (再生PETフェルト) 使用		フロアカーペットサイレンサー		

*1: 車両重量が2,020kg以上の場合の値 *2: 車両重量が2,010kg以下の場合の値 *3: 車両性能を確保する上で必要最小限の部品に限定使用

生まれています。新しい夢。

豊かな暮らしの未来へ。トヨタの新事業がつぎつぎに生まれています。

住まいの夢を。トヨタホーム。

トヨタホームは、部材の生産・組み立てから自社の工場、及び協力工場で責任をもって行っています。高品質・低コスト、そして高度なエコロジー性を追求。その性能の高さは、自動車と並ぶ信頼を獲得しています。

※トヨタホームは一部地域ではお取扱いしておりません。

www.toyota.co.jp/home



マルチメディアの夢を。GAZOO.com。

新車、U-Carの情報から音楽CDの販売、ホテル予約まで、会員向けサービスをインターネットで提供するガズー。今後は全国のトヨタ販売店やコンビニなどにマルチメディアキオスク端末を設置し、いつでもどこでも楽しめる情報ネットワークへ進化していきます。

gazoo.com

暮らしの夢を。ティーエスクービックカード。

お客様の夢、ライフプラン実現に向けて、お客様の立場に立った金融サービスをお届けします。「カード」「割賦リース」「保険」「証券」等、トヨタならではの幅広い商品、サービスを用意しております。

ts3card.com



便利なカーライフの夢を。トヨタレンタリース。

いつでもどこでも、豊富なトヨタの車種。インアップからお気に入りの一台をお選びください。ご予約は、国内はもちろん、海外からもOK。全国1,100の店舗でお待ちしております。今度の週末いかがですか？

www.toyota.co.jp/rent

ITの夢を。PiPit。

携帯電話などの通信商品、マネやヘルプネットなどのITS商品をショールームに展示。実際に見て、触れて体験できる楽しいコーナーをつくりました。スタッフが商品の説明から、販売、アフターサービスまでお役に立ちます。

www.pipit.ne.jp/



物流の夢を。トヨタL&F。

ご存知ですか？トヨタの物流システム。トヨタL&F（ロジスティクス&フォークリフト）は、トヨタ独自のノウハウをベースにお客様に最適なロジスティクス・ソリューションを提供いたします。さまざまな物流シーンで活躍します。

www.toyota-lf.com

赤い鳥が夢を。トヨタT-UP。

T-UPは、トヨタならではの国内最大級のU-Car販売ネットワークと、車に対する確かな目を生かして、メーカーを問わずクルマを買い取りいたします。

www.toyota.co.jp/t-up/



海への夢を。トヨタマリン。

「クルージング」。21世紀に向けた、海と人との新しいコミュニケーションのカタチ。海の楽しさを手軽に味わう。海を満喫する。海を愛する方々のために高品質・高性能なボートをお届けします。私たちは、トヨタマリンです。

www.toyota.co.jp/marine

Drive Your Dreams.

人、社会、地球の新しい未来へ。TOYOTA

いろいろなクルマと比較もできる。詳しくは!
www.toyota.co.jp/landcruiser

TAM トヨタ博物館



60012616

このカタログに関するお問い合わせは、
お近くのランドクルーザー プラド取り扱い販売店
または下記のお客様相談センターへ

トヨタ自動車株式会社 お客様相談センター
全国共通・フリーフォン ☎0070-800-778899

所在地 〒461-8711 名古屋市東区泉一丁目23の22
オープン時間 月曜～金曜(除く祝日)
9:00～12:00 13:00～17:00

スピードはひかえめに。シートベルトやチャイルドシートを忘れずに。 **Drive Your Dreams.** 人、社会、地球の新しい未来へ。  **TOYOTA**

本仕様ならびに装備は予告なく変更することがあります。(このカタログの内容は'02年10月現在のもの) ボディカラーおよび内装色は撮影、印刷インキの関係で実際の色とは異なって見えることがあります。
森林資源保護のため再生紙を使用いたしました。

TQ0049-0210